



# Prom 160



Светодиоды  
**CREE**  **SAMSUNG**  
 OPTOGAN

Дистанционное управление

**ИСУО**

Управление через

 zigbee 



Гарантия  
**5 лет**

## Основные технические характеристики

Степень защиты	<b>IP 67</b>
Потребляемая мощность, Вт	<b>153,6</b>
Световой поток, Лм	<b>23 491</b>
Напряжение питания, В	<b>100-305</b>
Коэффициент мощности	<b>≥ 0,95</b>
Коэффициент пульсации светового потока менее, %	<b>1</b>
Цветовая температура, К	<b>4 000, 5 000, 6 500</b>
Световая эффективность, лм/Вт	<b>153</b>
Индекс цветопередачи (Ra)	<b>80</b>
Угол излучения, град	<b>25, 60, 90, 115</b>
Функция диммирования	<b>есть</b>
Рабочая температура, °С	<b>-40...+50</b>
Температура хранения, °С	<b>-40...+60</b>
Габаритные размеры, мм	<b>720x210x80</b>
Общая масса, кг	<b>8,9</b>
Светодиоды	<b>Cree, Samsung, Optogan</b>
Гарантийный срок эксплуатации, лет	<b>5</b>
Срок службы светодиодов, не менее, ч	<b>100 000</b>

## КСС

УГОЛ ИЗЛУЧЕНИЯ 25°

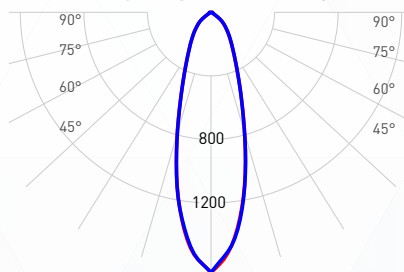

УГОЛ ИЗЛУЧЕНИЯ 60°

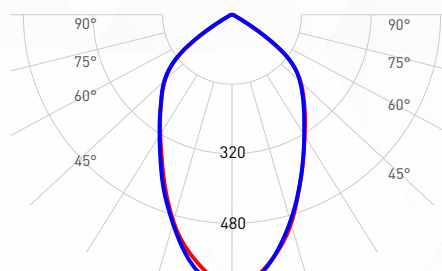

УГОЛ ИЗЛУЧЕНИЯ 90°

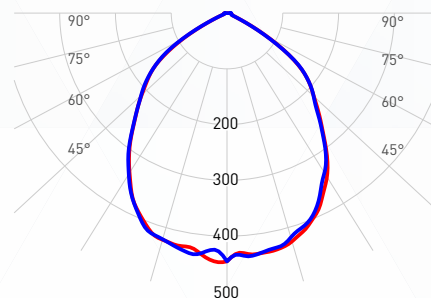

УГОЛ ИЗЛУЧЕНИЯ 115°

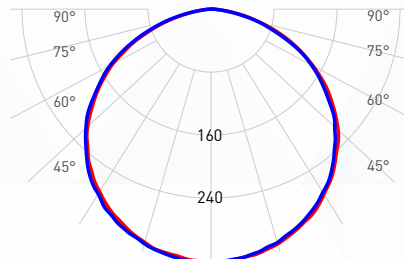

— C0 - C180  
 — C90 - C270

## Габаритные размеры, мм

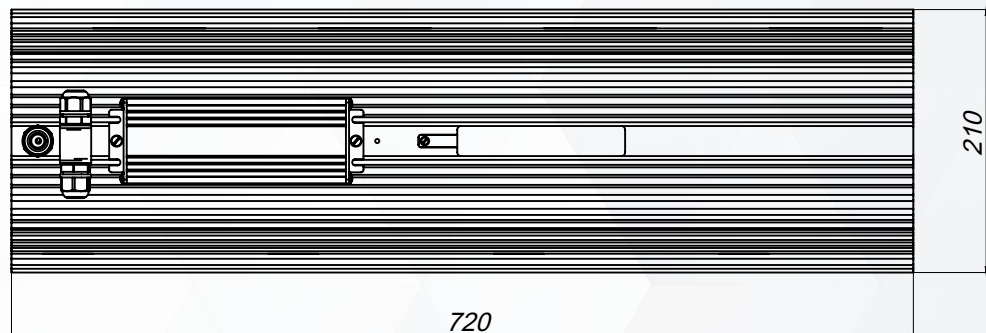
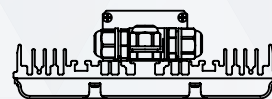

## Модификации

КОД ЗАКАЗА	ГАБАРИТЫ (ДxШxВ)	МОЩНОСТЬ (Вт)	СТЕПЕНЬ ЗАЩИТЫ IP	ТИП КСС	ЦВЕТОВАЯ ТЕМПЕРАТУРА (К)	НАПРЯЖЕНИЕ (В)	ИНДЕКС ЦВЕТОПЕРЕДАЧИ (Ra)	ОБЩАЯ МАССА (кг)	СВЕТОВОЙ ПОТОК (лм)
Prom 160-25-5,0-80	720x210x80	153,6	67	25°	5 000	160-265	80	9,0	21 494
Prom 160-60-5,0-80	720x210x80	153,6	67	60°	5 000	160-265	80	9,0	21 612
Prom 160-90-5,0-80	720x210x80	153,6	67	90°	5 000	160-265	80	9,0	21 729
Prom 160-115-5,0-80	720x210x80	153,6	67	115°	5 000	160-265	80	9,0	23 491

## Виды креплений (доп. комплектация)

КРОНШТЕЙН ПОДВЕСА (КОМПЛЕКТ)



КРЕПЛЕНИЕ НА ТРУБУ-КОНСОЛЬ

